

PRO 系列 规格书

# D6280

## 24V-8mm



## 【特征描述】

- 提供2700-6000K 4种白光可选
- 高品质FPC，高导热3M胶
- Ta: -25~40°C; Tc: 75°C (max)

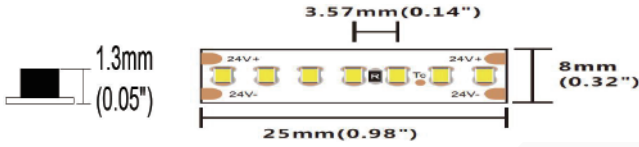

## 【产品规格】

工作电压: DC24V	最大长度: 5000mm(16.4')
显色指数: 90	裁剪单元: 7leds/25mm(0.98")
最大功率: 16.5W(1m)	LED灯珠距离: 3.57mm(0.14")
功率范围: 13.5~16.5W(1m)	最小弯曲直径: $\Phi$ 60mm(2.36")
额定电流: 0.625A(1m) 2.6A(5m)	安装: 3M背胶
典型功率: 15W(1m) 62.4W(5m)	铜箔厚度: 3oz
IP: IP20/IP65/IP67	
开关次数: 10000 (测试次数)	
质保: 5年	
(质保基于室内使用年限)	

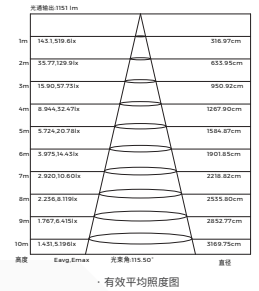
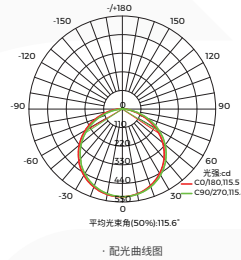

## 【光电参数】

显指	颜色	色温/波长	光通量(Lm/m)	光通量(Lm/ft)	光效(Lm/w)	能效等级
Ra>90	SW	2700K	1500	457	100	F
Ra>90	WW	3000K	1590	484	106	F
Ra>90	NW	4000K	1650	503	110	F
Ra>90	W	6000K	1590	484	106	F

- 1.数据公差范围是 15%
- 2.依据 IES TM-30-15输出数据
- 3.依据IP20/1米测试数据,5米数据仅供参考
- 4.IP 防护工艺会导致尺寸、色温和光通量变化

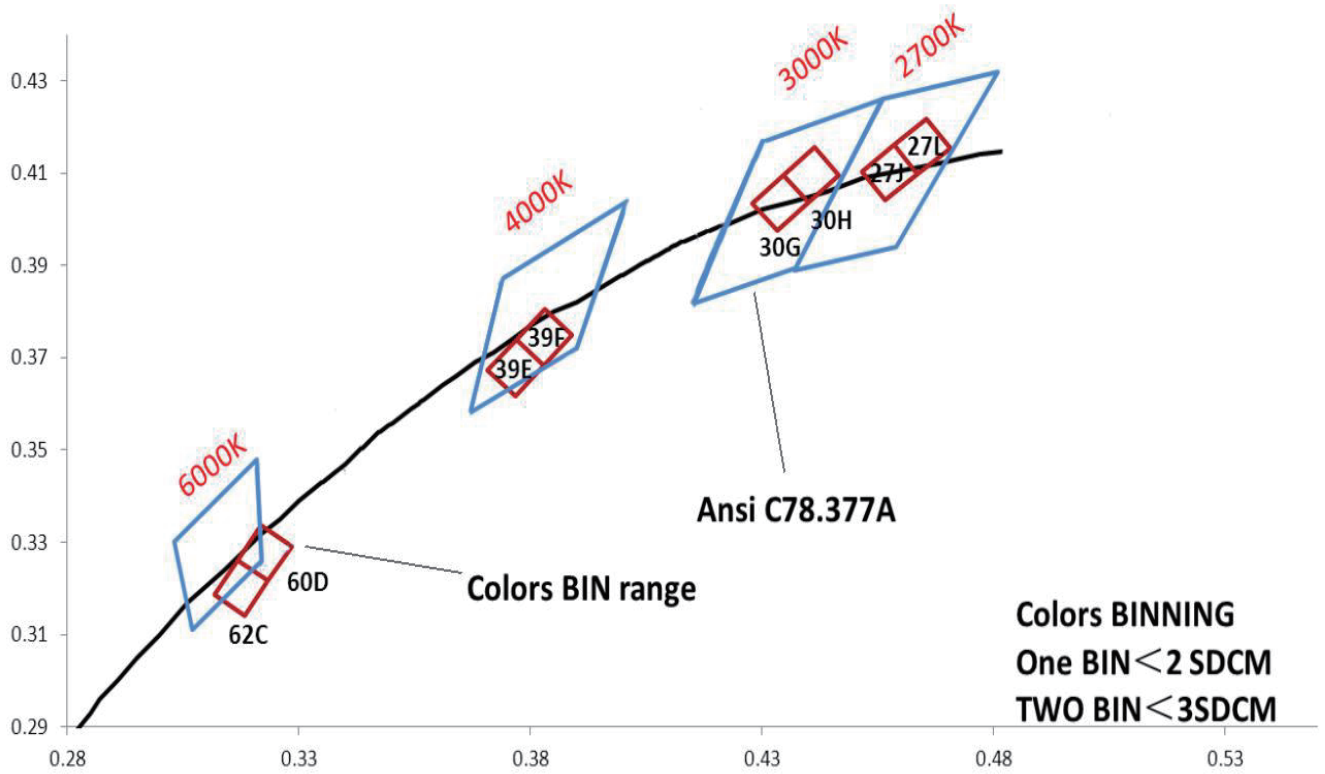

**【产品防护技术及结构尺寸】**

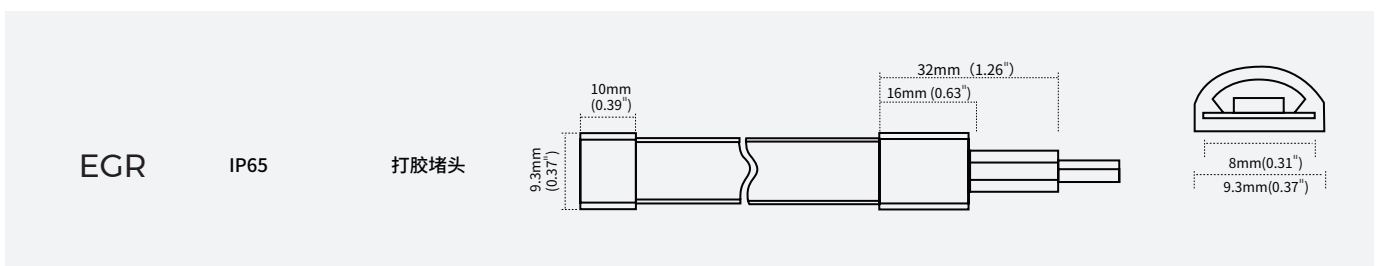
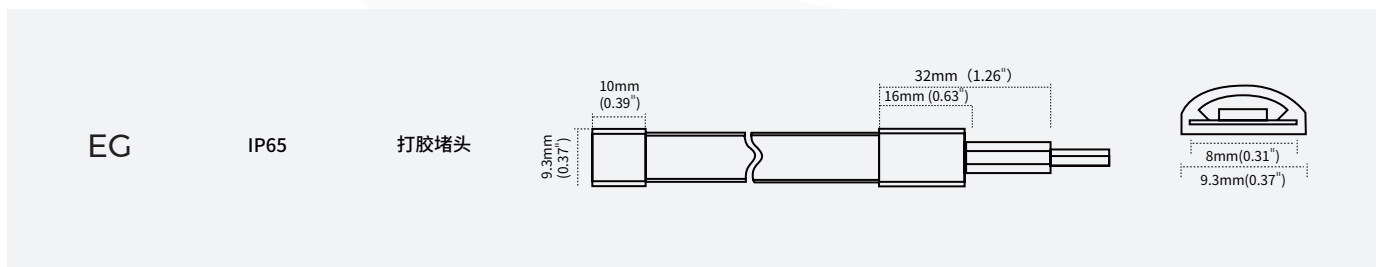
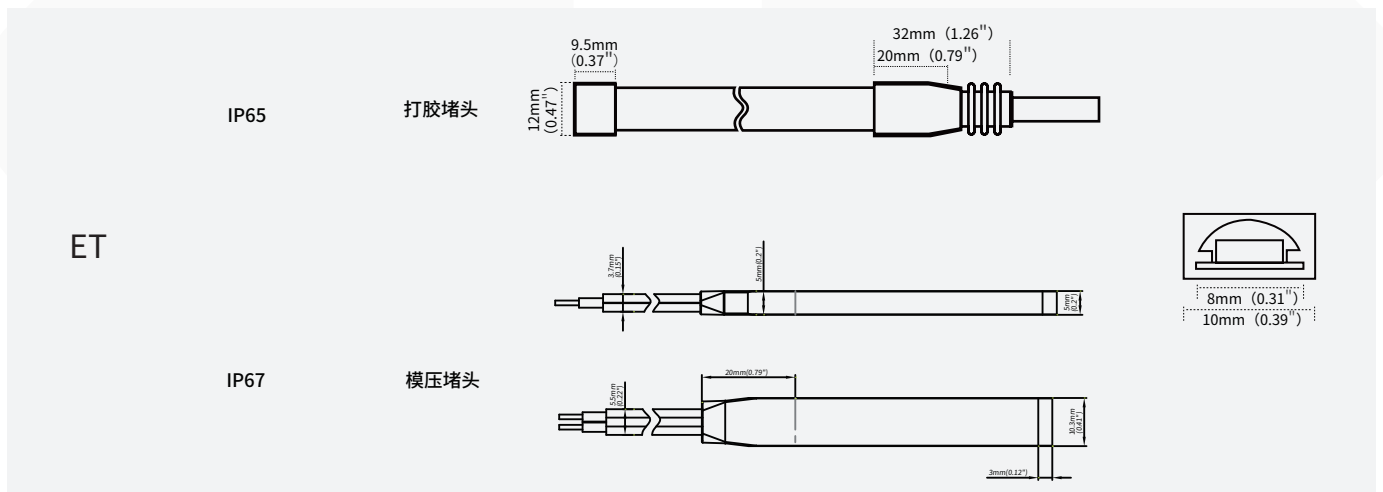

【防护工艺参数表】

防护工艺	图示	工艺说明	尺寸	成品色温	光通量比例
NO	 NO/IP20	不防水	8mm*1.3mm	2700K/3000K/4000K/6000K	100%
NA	 NANO/IP65	纳米防水	8mm*1.4mm	2700K/3000K/4000K/6000K	98%
ET	 ET/IP67	全包空心挤出防水	10mm*4.8mm	2700K/3000K/4000K/6000K	88%
EG	 EG/IP65	全包空心弧形挤出防水	9.3mm*3.8mm	2700K/3000K/4000K/6000K	88%
EGR	 EGR/IP65	乳白全包空心弧形挤出防水	9.3mm*3.8mm	2700K/4000K/6000K	90%

【配件信息】

名称	图示	下单品号	产品编码	产品描述
线对板 连接器		94-42-620800001	TXB208-NOGA	适用单色灯带, 8mm板宽, NO/NA工艺; 2PIN线 材18-22AWG
板对板 连接器		94-42-620800002	TBB208-NOGA	适用单色灯带, 8mm板宽, NO/NA工艺;
无痕透明免焊连接器		81-01-000000-000064	TBB208-NOTA	适用于8mm板宽, IP20, 2PIN板对板免焊端子
无痕透明免焊连接器		81-01-000000-000066	TXB208-NOTA012	适用于8mm板宽, IP20, 2PIN线对板免焊端子
安装固定卡子		94-02-00-0002	FSW08SA	适用于8mm板宽EF/ET防护灯带
气相胶堵头		94-02-00-0038	DT08EG-A	半透明气相胶堵头,适用于8mm宽硅胶挤出EG灯带 堵头
气相胶堵尾		94-02-00-0039	DW08EG-A	半透明气相胶堵头,适用于8mm宽硅胶挤出EG灯带堵尾
硅胶堵头套装		94-02-00-0044	DT08EA-A	硅胶堵头套装, 适用于8mm板宽, ET/EF系列硅胶挤出灯带
硅胶堵尾套装		94-02-00-0045	DW08EA-A	硅胶堵尾套装, 适用于8mm板宽, ET/EF系列硅胶挤出灯带

名称	图示	下单品号	产品编码	产品描述
透明PVC安装槽		94-02-00-0024	CVT08EA-12100100	适用于8mm板宽硅胶挤出EF/ET灯带
ET免焊堵头		94-16-03010001	AS-PG-0003	适用于ET工艺, 2PIN单色8MM灯带
ET免焊端子		94-03-00-0027	PT208-ETWA	适用于ET工艺, 2PIN单色8MM灯带
ET免焊端子套件		94-03-00-0028	CBX208-ETWA020	适用于ET工艺, 2PIN单色8MM灯带
堵头胶		94-03-00-0029	STBX208-ETWA020	单组份硅胶, 适用于ET/EF/EG防水LED灯条

### 【包装示意】

Colors 品牌包装

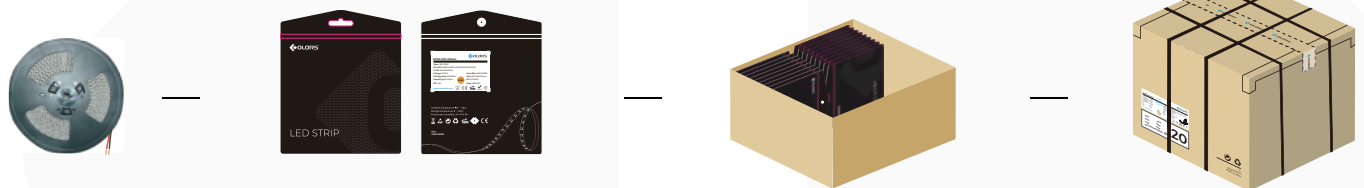

非品牌包装



防护工艺	产品尺寸(mm)	产品数量 (米/卷)	产品数量 (米/箱)	产品净重(kg)	每箱净重(kg)	每箱毛重(kg)	外箱尺寸(cm)
NO	5000*8*1.3	5	300	0.127	7.62	8.736	41*41*26
NA	5000*8*1.4	5	300	0.129	7.74	8.901	41*41*26
ET	5000*10.5*4.2	5	200	0.338	13.52	15.548	41*41*26
EG/EGR	5000*9.3*3.8	5	200	0.19	7.6	8.74	41*41*26

注:产品重量误差为10%

## 工程包装 NO(IP20)

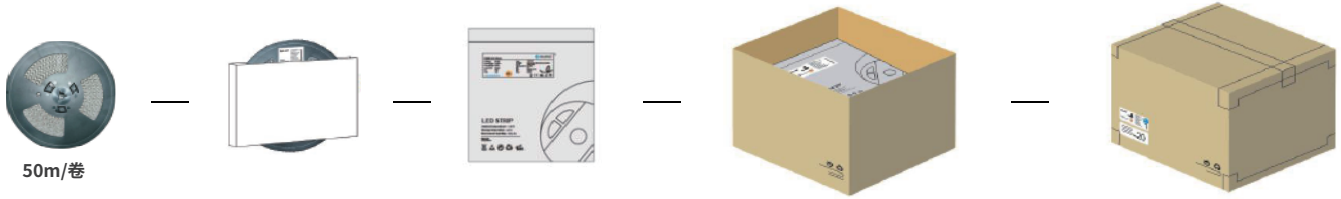

防护工艺	产品尺寸(mm)	产品数量 (米/卷)	产品数量 (米/箱)	产品净重(kg)	每箱净重(kg)	每箱毛重(kg)	外箱尺寸(cm)
NO	50000*8*1.3	50	650	1.27	16.51	18.987	41*41*26
NA	50000*8*1.4	50	650	1.29	16.77	19.286	41*41*26
ET	50000*10*4.8	50	100	4.68	9.36	10.764	25.5*25.5*26
EG/EGR	50000*9.3*3.8	50	100	1.9	3.8	4.37	25.5*25.5*26

注:产品重量误差为10%

### 【注意事项】

- 请使用24VDC的隔离电源驱动LED灯条,且恒压源的纹波小于5%.不能使用阻容式降压、非隔离等类型电源驱动LED灯条。
- 为保证灯带的寿命和可靠性,请不要在直径60mm以下的弧度弯曲,请勿对折以免损坏灯珠或断裂。
- 为保证灯带的寿命和使用环境,在使用的过程中不能用力拉扯电源线,禁止碰撞以免损坏LED灯。
- 在安装的过程注意电源线的正负极,切勿接错,电源与产品的电压是否一致,以免造成产品损坏。
- LED灯带应存放在干燥密封的环境,建议存放期不宜太久,请在使用前拆封,工作环境温度:-25°C~40°C,贮存温度:0°C~60°C,不防水灯带请在室内使用,相对湿度不能高于70。
- 请注意小心操作,在电源接通的情况下,切勿触及交流电源端,以防触电。
- 在实际的应用中,电源应保留20%的余量(建议只使用80%的功率),以保证足量的电压驱动产品。
- 严禁使用任何酸性,碱性粘接剂固定产品(包含不限于玻璃胶等)。
- 产品IP工艺为NA时,请勿划伤产品。紫外线会破坏产品上的纳米层,严重影响产品的使用寿命。